

① 梁、支柱用単管
取り付け要領図

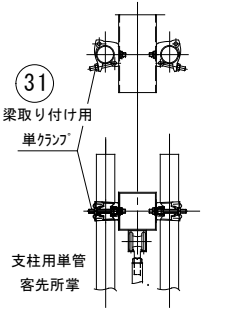

② 走行棒端部
取り付け要領図

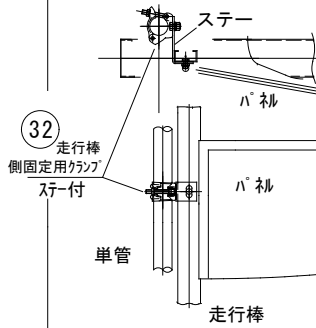

施錠図
中央走行棒裏面

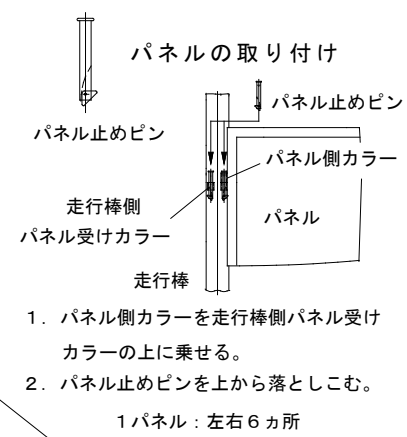
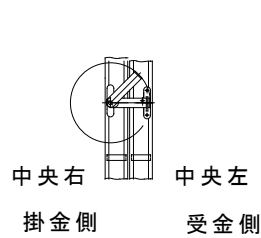

1. パネル側カラーを走行棒側パネル受けカラーの上に乗せる。
 2. パネル止めピンを上から落としこむ。
- 1パネル：左右6カ所

梁、走行棒、吊車 関連図

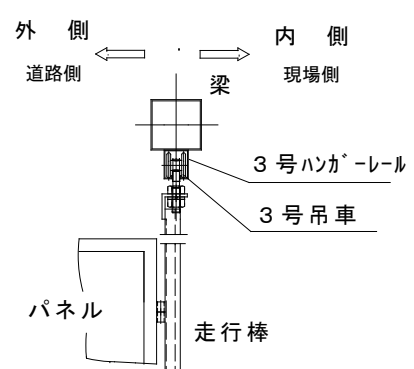

メッシュ部詳細

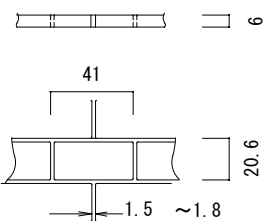

③ M4クランプ

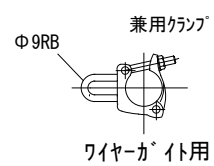

④ 側固定用クランプ

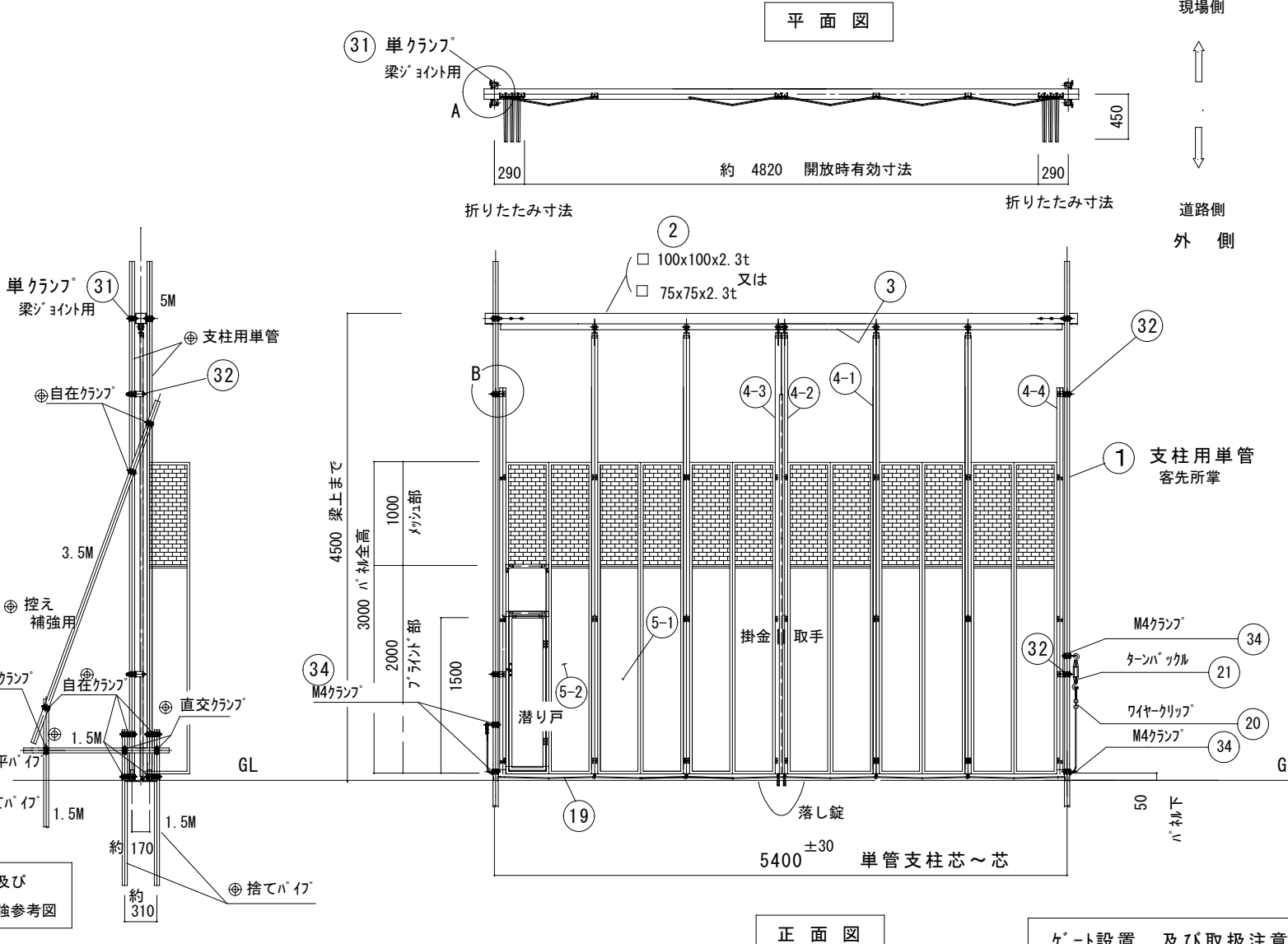
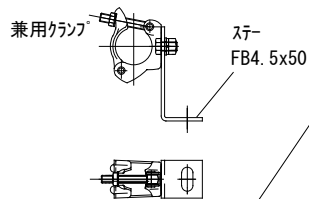

主部品、部材表

品番	名称	仕様	数量	備注
1	柱足場用単管 客先所掌	4-1	走行棒 中間	31 単クランプ 梁ジョイント用
		4-2	走行棒 中央右	
2	梁 □100x100x2.3t 又は □75x75x2.3t	4-3	走行棒 中央左	32 側クランプ 左右端走行棒固定用
		4-4	走行棒 側	
3	3号ハンガーレール	5-1	ハネ 中間	34 M4クランプ ワイヤーガイド
		5-2	ハネ 潜り戸付ハネ	
		19	ワイヤー	

補強用控えは参考図です。
客先にて有効な補強を行ってください。

◎ 印部材、部品は客先にてご用意下さい。

正面図

ゲート設置、及び取扱注意事項

1. 高さは梁上4500mm +20 -0 を目安に設置して下さい。
パネル下又はシート下よりGLの隙間は50mmの設計値となっています。
GLのレベルが不均一の場合は、一番高いところを基準として下さい。
2. 支柱用単管は強固に設置し、建て方完了後はなるべく周囲の強固なものへ繋ぎ、控えをとってください。
3. 強風、暴風時にはパネル又はシート部を開放し、ワイヤー、単管等にて控えをとる等倒壊防止に必要な措置を講じてください。

ハネゲート簡易型
ASP1-54型
仕様表

間口	柱内内	mm
	柱(基礎)芯芯	5400
高さ	開放時有効寸法	約 4820
	全高さ	4500
	梁上 ハンガーレール下	4343

AP型	パネルフレーム	アルミ合金
	パネル部材質	ポリプロピレン
色調	色調	ホワイト
	高さ	3000
巾	巾	1スパン 900
	厚み	6
種類形状	AP1型	上部1M メッシュパネル 下部2M ブラインドパネル

NO.	NOMENCLATURE	MATERIAL	QTY 1SET	REMARKS
WEIGHT: 3RD. ANGLE PROJECTION	USER	殿		
SCALE: 1/60				
DATE:	PURCHASER	殿		
APPROVED:				
CHECKED:	TITLE	ハネゲート 簡易型 ASP1-54型 全体図		
DESIGNED:				
DRAWN:	TIPE			
	DWG. NO.	ASP1-54-0		